

FAG HYDNUT155参数

尺寸	d_{2G}	M155x3		螺纹
	D_m	225	mm	-
	b_1	46	mm	-
说明		5	mm	行程
尺寸	D_K	200	mm	-
	d_K	156	mm	-
	g	7	mm	-
重量	m	7200	g	质量, 液压螺母
说明		81.8	cm	活塞面积
		654	kN	压紧力 800bar

FAG HYDNUT155图片

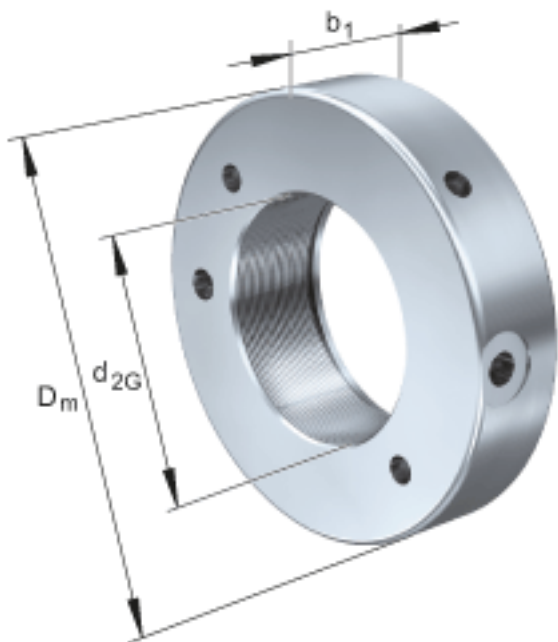

参考资料:<http://www.sozhou.com/p/517159f5.html>

